

AKU Miniaturní automatický vzduchový kompresor / powerbanka

35810

Uživatelský manuál

Nákres produktu:

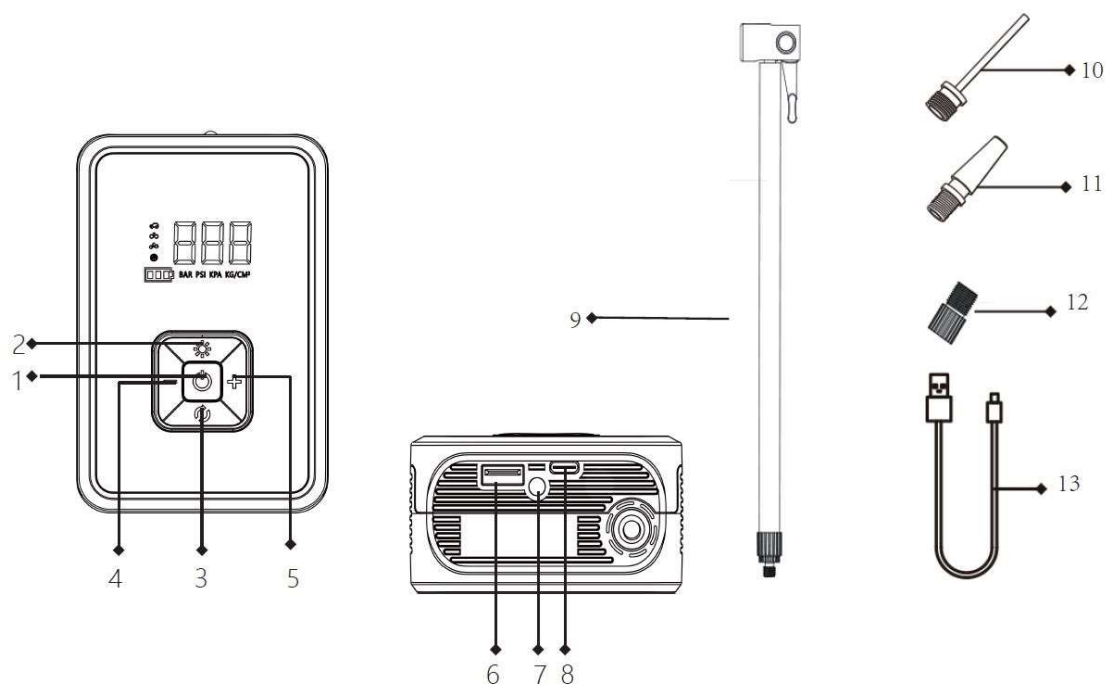

1. Hlavní vypínač
2. Spínač osvětlení
3. Přepínač režimů
4. Snížení hodnoty
5. Zvýšení hodnoty
6. Výstupní konektor USB
7. LED světlo
8. Nabíjecí konektor
9. Vzduchová hadice
10. Redukce pro nafouknutí míče
11. Redukce pro nafouknutí balonu
12. Francouzský ventil
13. Nabíjecí kabel USB – USB-C

Návod k použití:

Připojte vzduchovou hadici ke kompresoru našroubováním.

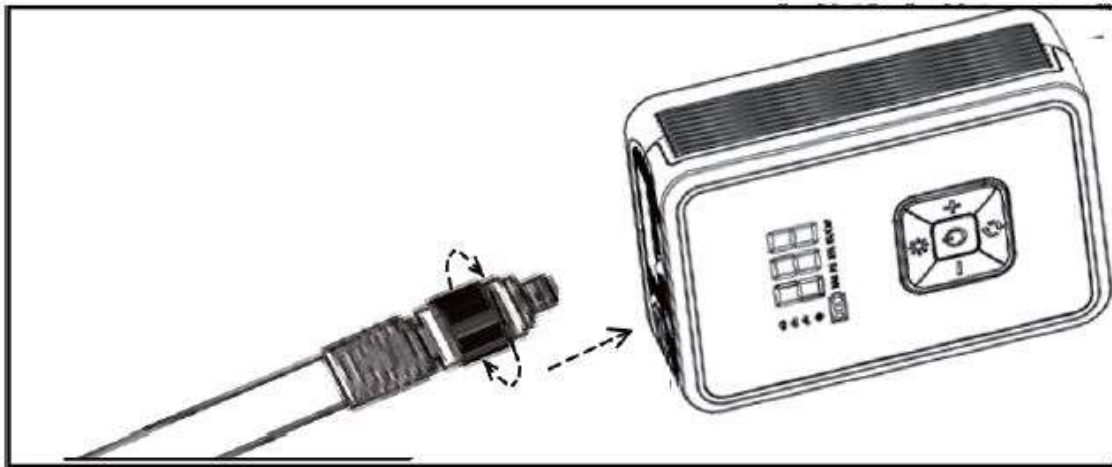

Druhý konec vzduchové hadice připojte na ventil k pneumatice.

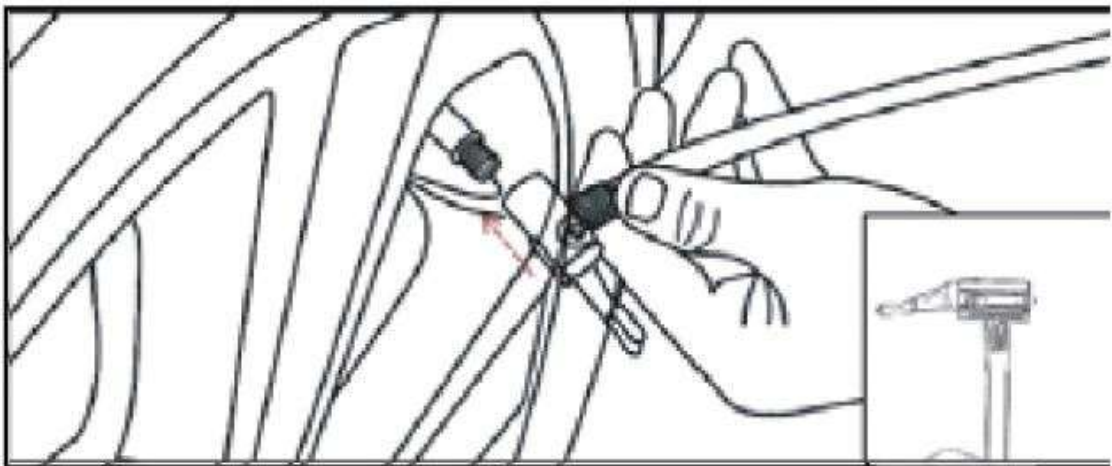



Zapněte kompresor dlouhým stiskem (2-3s) tlačítka “” .

Pro změnu jednotky tlaku (BAR, KPA, PSI, KG/CM) dlouze stiskněte tlačítko „“.

Pro změnu profilu uložených hodnot     krátce stiskněte tlačítko  . Přednastavené hodnoty můžete změnit pomocí „+“ a „-“.

Zvolte některý z profilů, nebo nastavte vlastní požadovanou hodnotu tlaku, poté stiskněte “” pro spuštění kompresoru. Kompresor se automaticky zastaví po dosažení požadované hodnoty tlaku.

Pro rozsvícení světla stiskněte tlačítko „  “, pokud znovu stisknete tlačítko „  “, LED světlo bude blikat jako SOS světlo v případě nouze.

Technické parametry:

- maximální tlak: 150 PSI / 10,3 bar / 990 KPA / 10,5 KG/CM
- vstupní napětí / proud: 5 V / 1 A
- výstupní napětí: 5 V / 1 A
- provozní teplota: od 0 °C až +60 °C
- účinnost huštění: cca 2 minuty z 0 na 1,95 BAR (horské kolo)
- kapacita baterie 2000mAh / 7,4V
- ukazatel stavu akumulátoru
- 4 přednastavené hodnoty tlaku (lze měnit): auto/motocykl/kolo/míč)
- velikost kompresoru: 128 (d) x 85 (š)x 45 (v) mm
- hmotnost kompresoru: 400 g
- hmotnost včetně příslušenství: 464 g

Upozornění:

1. Tento produkt není hračka, nenechávejte dětem.
2. Nepoužívejte u čerpací stanice
3. Nevystavujte výrobek dešti nebo stříkající vodě
4. Uchovávejte v suchém a chladném prostředí a nabijte po každém použití nebo při delším nepoužívání.
5. Zkontrolujte před použitím, jestli je kompresor dostatečně nabitý.
6. Uchovávejte tento návod k pozdějšímu použití.

VAROVÁNÍ: Výrobek nerozebírejte. V případě, že výrobek rozeberete, tak již nebude možné uplatnit záruku. Tento výrobek není dětská hračka, uložte jej mimo dosah dětí, stejně tak i obalový materiál.

Dovozce: Stualarm import, s.r.o. Na Křivce 30, Praha 10

