

MONTÁŽNÍ A UŽIVATELSKÝ NÁVOD

sre9-280AWfix sre9-280AWM sre9-440AWfix sre9-440AWM sre9-440BRWM

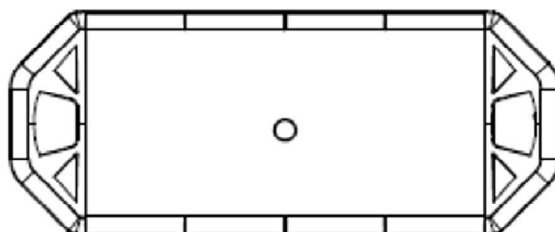

Přídavná LED rampa s pracovním světlem pro externí povrchovou montáž

Vlastnosti/ Technické parametry

typ světla:	výstražné + pracovní
montáž:	povrchová
napájecí napětí:	10-30V
materiály:	Hliník + plast PC (?)
rozměry:	Viz. schéma
voděodolnost:	IP67, IP69K
homologace:	ECE R65 Amber Class 2, ECE R10

Před použitím tohoto výrobku si pozorně přečtěte tyto pokyny. Věnujte zvláštní pozornost níže uvedeným varováním a bezpečnostním doporučením.

Uchovejte si tyto pokyny pro budoucí použití.

V souladu s předpisy EU a s manuálem od vozidla najděte na vozidle vhodné místo pro instalaci a připojení světla, je nezbytné dodržet správné napájecí napětí.

Mechanické připevnění je nutné udělat pomocí šroubů (krom verzí s magnetickým uchycením).

Je třeba řádně zaizolovat příklady, aby se zabránilo vniknutí vody a poškození výrobku.

K čištění nepoužívejte tlakový proud vody a saponáty obsahující chemická rozpouštědla.

Pravidelně kontrolujte výrobek, abyste potvrdili jeho správnou funkci a montážní stav.

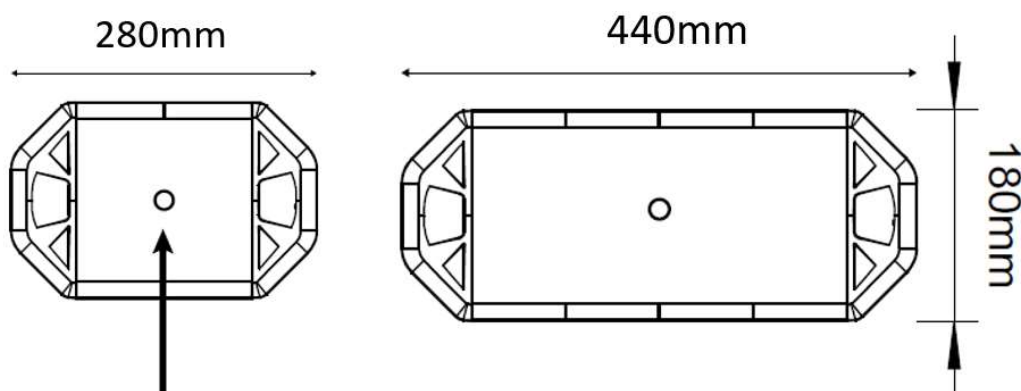





Auto Sensor

Automaticky detekuje jestli je den nebo noc a podle toho automaticky upraví svítivost, na 100% za dne a na 50% za tmy.

Vypínání Auto senzoru (stálá 100% svítivost)

1. Zapněte pouze pracovní světlo připojením zeleného vodiče na +
2. Připojte žlutý vodič na + po dobu 3 sekundy a následně ho odpojte
3. Nyní je Auto senzor vypnutý, světlu zůstane nastavena 100% svítivost
4. Pokud chcete senzor opět zapnout, opakujte kroky 1 a 2

Zapojení s kabeláží

	červený + (10-30V)
	černý - (zem)
	žlutý (na +) – přepínání vzorů blikání a barev
	zelený (na +) – zapínání pracovních světel

Zapojení s CL adaptérem

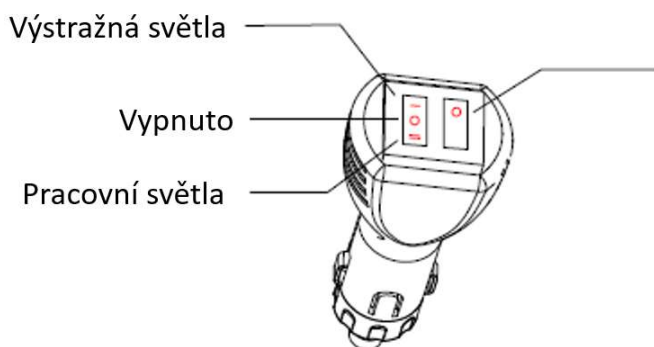

Při zapnutých výstražných světlech:
Zmáčkněte tlačítko jednou pro přepnutí vzoru blikání.

Pokud je rampa dvoubarevná, podržte tlačítko po dobu 3 sekund pro změnu barvy.

Při zapnutých pracovních světlech:
Podržte tlačítko 3 sekundy pro vypnutí Auto senzoru.

Č.	Vzor blikání	FPM	Č.	Vzor blikání	FPM
1	Single Flash	150	10	Clockwise Rotation	-
2	Double Flash	150	11	Left Steady Burn (40%), Right quintuple Flash	75
3	Triple Flash	150	12	Right Steady Burn (40%), Left Quintuple Flash	75
4	Quintuple Flash	75	13	Turn Left	500
5	Slow Single Flash	75	14	Arrow Out	400
6	Two adjacent groups flash alternately	150	15	Turn Right	500
7	Left and Right 3 Flash Alternately	150	16	Random	
8	Left and Right 5 Flash Alternately	75	17	Cruise (Steady Burn)	
9	Count clockwise rotation	-			

VAROVÁNÍ: Výrobek nerozebírejte. V případě, že výrobek rozeberete, tak již nebude možné uplatnit záruku. Nesvíte přímo do očí! Výrobek nesmí být používán nezkušenými osobami. Výrobek není dětská hračka, uložte jej mimo dosah dětí, stejně tak i obalový materiál. **Montáž svěřte odbornému servisu.**

Dovozce: Stualarm import, s.r.o. N Křivce 30, Praha 10